



โครงการเพิ่มศักยภาพในการป้องกันชีวิต
ทรัพย์สินของประชาชน

กล้องโทรทัศน์วงจรปิดที่ติดตั้งอยู่ในปัจจุบัน



สำหรับรักษาความปลอดภัยใน
สำนักงานและสถานที่ท่องเที่ยว
จำนวน 368 ตัว

**สำหรับรักษาความปลอดภัย
ตามจุดเสี่ยงบริเวณภายนอก
จำนวน 1,080 ตัว**

รวมกล้องโทรทัศน์
วงจรปิดทั้งหมด 1,448 ตัว

ชนิดกล้องที่ติดตั้งของสุพรรณบุรี จำนวน ๑,๔๔๘ ตัว แบ่งเป็นประเภทดังนี้

- กล้องโทรทัศน์วงจรปิดชนิด
เครือข่ายแบบมุมมองคงที่
สำหรับติดตั้งภายนอก
อาคาร จำนวน ๓๖๒ ตัว



BOX

- กล้องโทรทัศน์วงจรปิดชนิด
เครือข่าย แบบปรับมุมมอง
แบบที่ ๒ สำหรับใช้ในงาน
รักษาความปลอดภัย
- จำนวน ๑๒ ตัว



PTZ

- กล้องโทรทัศน์วงจรปิดชนิด
เครือข่ายแบบมุมมองคงที่
สำหรับติดตั้งภายนอก
อาคาร จำนวน ๙๐๖ ตัว



Bullet

- กล้องโทรทัศน์วงจรปิดชนิด
เครือข่ายแบบมุมมองคงที่
สำหรับติดตั้งภายในอาคาร
- จำนวน ๑๖๘ ตัว



Dome

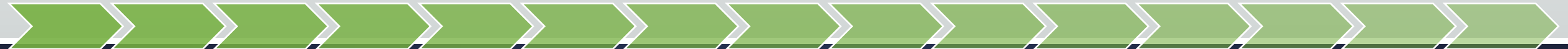



License Plate Recognition

ระบบอ่านแผ่นป้ายทะเบียน

Camera List All

2021-01-27 16:19:54



กน4808
สุพรรณบุรี

กล้อง Police St. DonMaSang

Lane Lane 1

แผ่นป้ายทะเบียน กน4808

จังหวัด สุพรรณบุรี

วันเวลา 2021-01-27 16:19:43

ประเภท(Typelist) Nolist

รายละเอียด



License Plate (Typelist) Found

All Accept

แผ่นป้ายทะเบียน	จังหวัด	ประเภท(Typelist)	วันเวลา	Action
No content in table				

WATCHLIST SEARCH MANAGE DATA CONFIGURATION

แสดงแผ่นป้ายทะเบียนที่พบ Watch List

ID	Lane	กล้อง	แผ่นป้ายทะเบียน	จังหวัด	ประเภท(Typelist)	วันเวลา
130677	Lane 1	Police St. DonMaSang	กน4808	สุพรรณบุรี	Nolist	2021-01-27
130676	Lane 1	Police St. DonMaSang	9กฉม6792	กรุงเทพมหานคร	Nolist	2021-01-27
130675	Lane 1	Police St. DonMaSang	826687	ปราจีนบุรี	Nolist	2021-01-27
130674	Lane 1	Police St. DonMaSang	851253	นครราชสีมา	Nolist	2021-01-27
130673	Lane 1	Police St. DonMaSang	1๗๓168	กรุงเทพมหานคร	Nolist	2021-01-27
130672	Lane 1	Police St. DonMaSang	๒6388	สุพรรณบุรี	Nolist	2021-01-27
130671	Lane 1	Police St. DonMaSang	838495	สุพรรณบุรี	Nolist	2021-01-27
130670	Lane 1	Police St. DonMaSang	1กฉม3180	กรุงเทพมหานคร	Nolist	2021-01-27
130669	Lane 1	Police St. DonMaSang	นค4852	ราชบุรี	Nolist	2021-01-27
130668	Lane 1	Police St. DonMaSang	คจ320	Thailand	Nolist	2021-01-27
130667	Lane 1	Police St. DonMaSang	กจ2214	สพบุรี	Nolist	2021-01-27

9กฉม6792

กรุงเทพมหานคร

ID 130676

วันเวลา 2021-01-27 16:15:56

Camera Police St. DonMaLane Lane 1

ทะเบียน 9กฉม6792 จังหวัด กรุงเทพมหานคร

ประเภท Nolist

รายละเอียด



สถานที่ติดตั้ง ระบบใหม่ เป็นจำนวน ๒๐๕ ตัว

ลำดับที่	อำเภอ	จำนวนกล่อง (ตัว)
๑	บางปลาม้า	๑๗
๒	หนองหญ้าไซ	๘
๓	อุทุมพร	๑๗๙
	รวมทั้งสิ้น	๒๐๕ ตัว

จุดควบคุมระบบกล้องโทรทัศน์วงจรปิด จำนวน ๑๙ แห่ง

- สถานีตำรวจภูธรด่านช้าง
- สถานีขนส่งผู้โดยสาร อ.ด่านช้าง
- สถานีตำรวจภูธรหนองหญ้าไซ
- สถานีตำรวจภูธรดอนเจดีย์
- สถานีตำรวจภูธรอุทุมพร
- สถานีตำรวจภูธรสระยายโสม
- สถานีตำรวจภูธรทุ่งคอก
- สถานีตำรวจภูธรสองพี่น้อง
- สถานีตำรวจภูธรบางตาเถร



องค์การบริหารส่วน
จังหวัดสุพรรณบุรี
ศูนย์ระบบปฏิบัติการ
ควบคุมกล้องโทร
ทัศน์วงจรปิด
(Data Center)

- สถานีตำรวจภูธรเดิมบางนางบวช
- บึงฉวากเฉลิมพระเกียรติ
- สถานีตำรวจภูธรทุ่งคลี
- สถานีตำรวจภูธรสามชุก
- สถานีตำรวจภูธรศรีประจันต์
- ป้อมตำรวจดอนมะสังข์
- สถานีตำรวจภูธรสระแก้ว
- องค์การบริหารส่วนตำบลสวนแตง
- สถานีตำรวจภูธรบางปลาม้า

ผังระบบปัจจุบัน

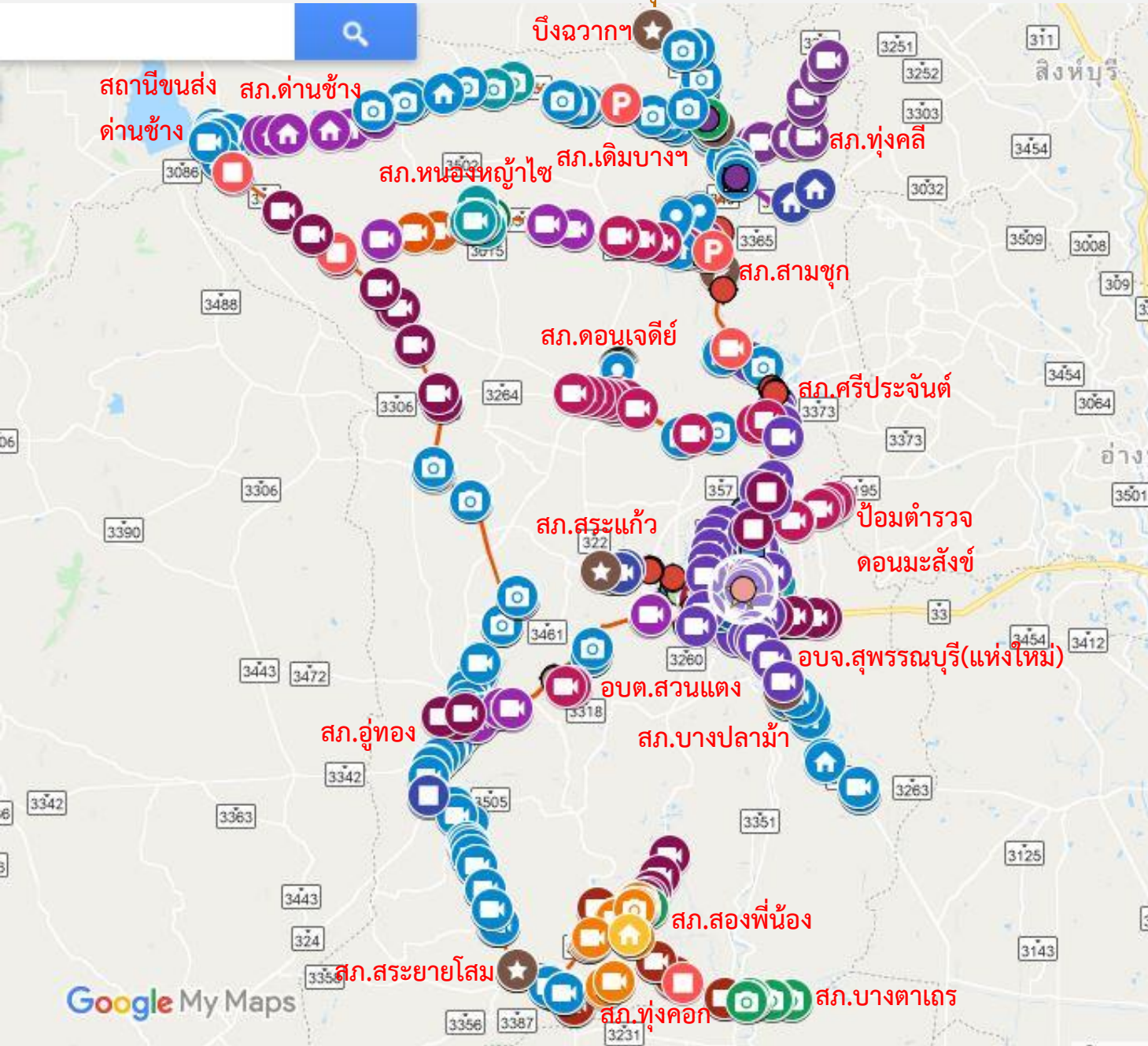

ระบบกล้องโทรทัศน์วงจรปิด (CCTV)
ขององค์การบริหารส่วนจังหวัดสุพรรณบุรี
จำนวน ๑,๔๔๘ ตัว

ลิงก์

<https://www.google.com/maps/d/edit?mid=๑PUbU-zmLlwdGjWR&fwLE&fmOfK๗k-DCV&usp=sharing>



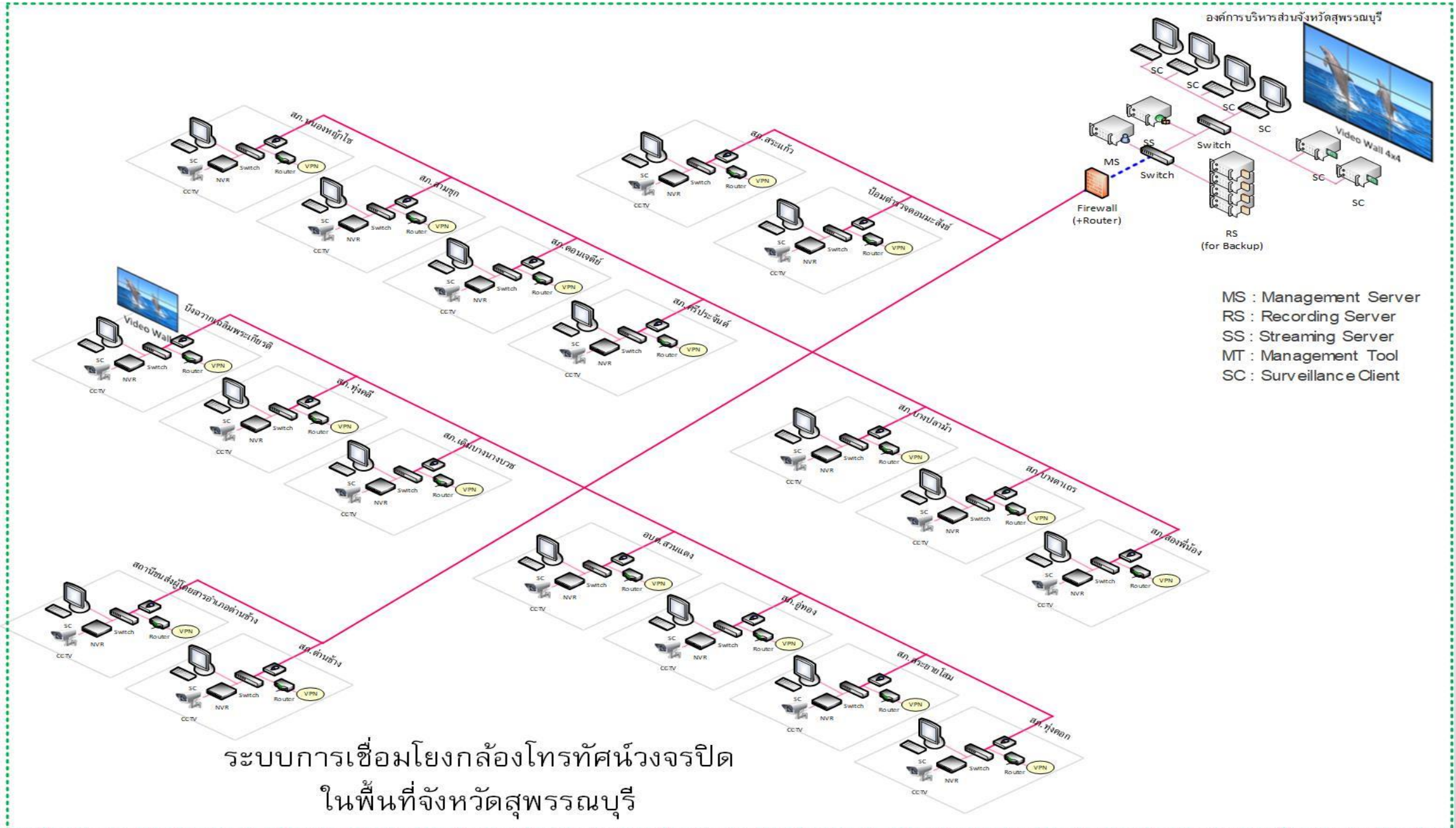

ระบบการเชื่อมโยงกล้องโทรทัศน์วงจรปิด
 ในพื้นที่จังหวัดสุพรรณบุรี

ลักษณะระบบกล้องวงจรปิดของแต่ละสถานีตำรวจ

LVI๕๑๐

MS : Management Server (โปรแกรมเครื่องแม่ข่าย)

MT : Management Tool (โปรแกรมบริหารจัดการ)

SC : Surveillance Client (โปรแกรมแสดงภาพ)

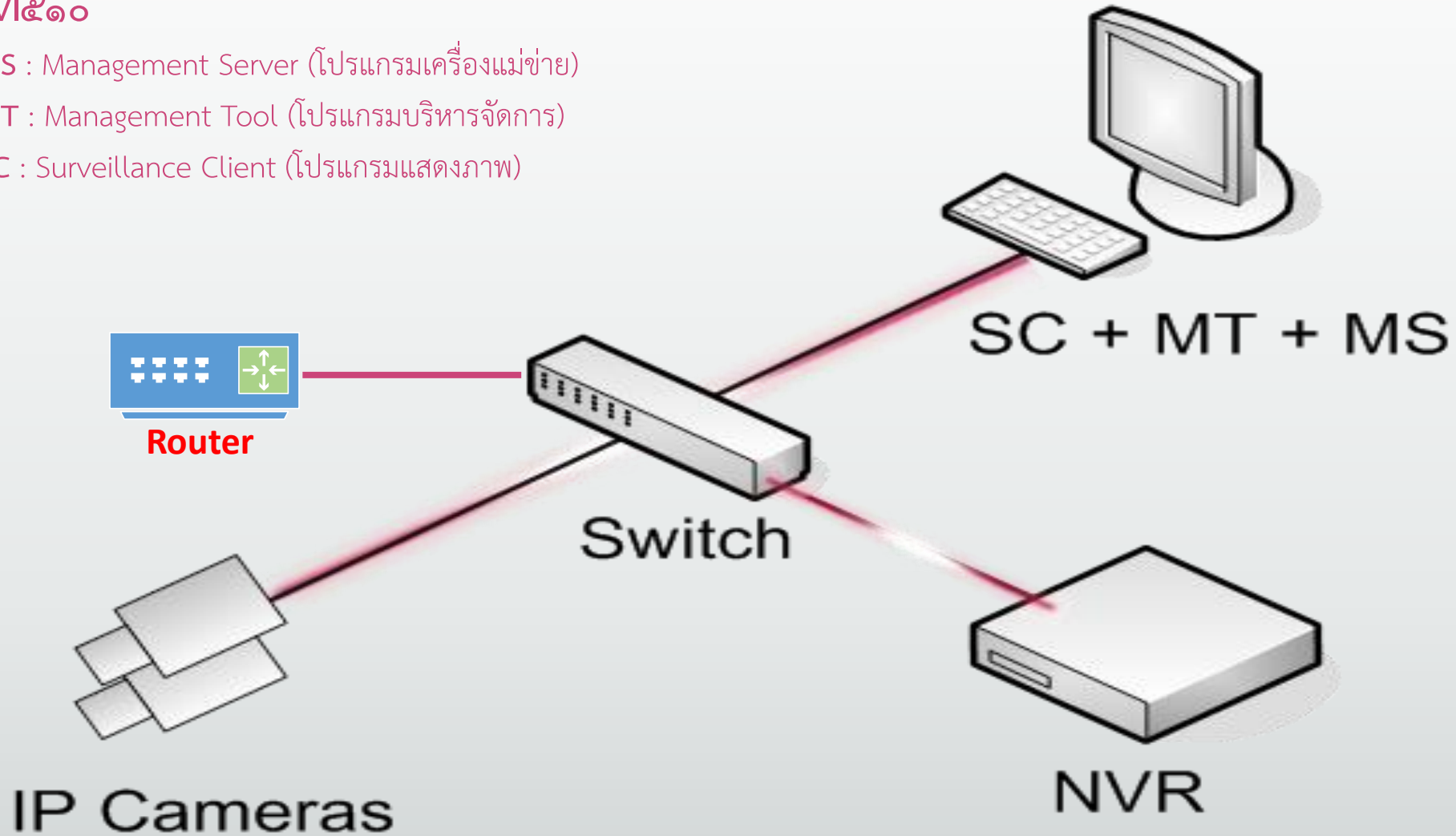

ลักษณะการเชื่อมต่อแบบ VPN (Virtual Private Network)



อบจ. สุพรรณบุรี
Control Center

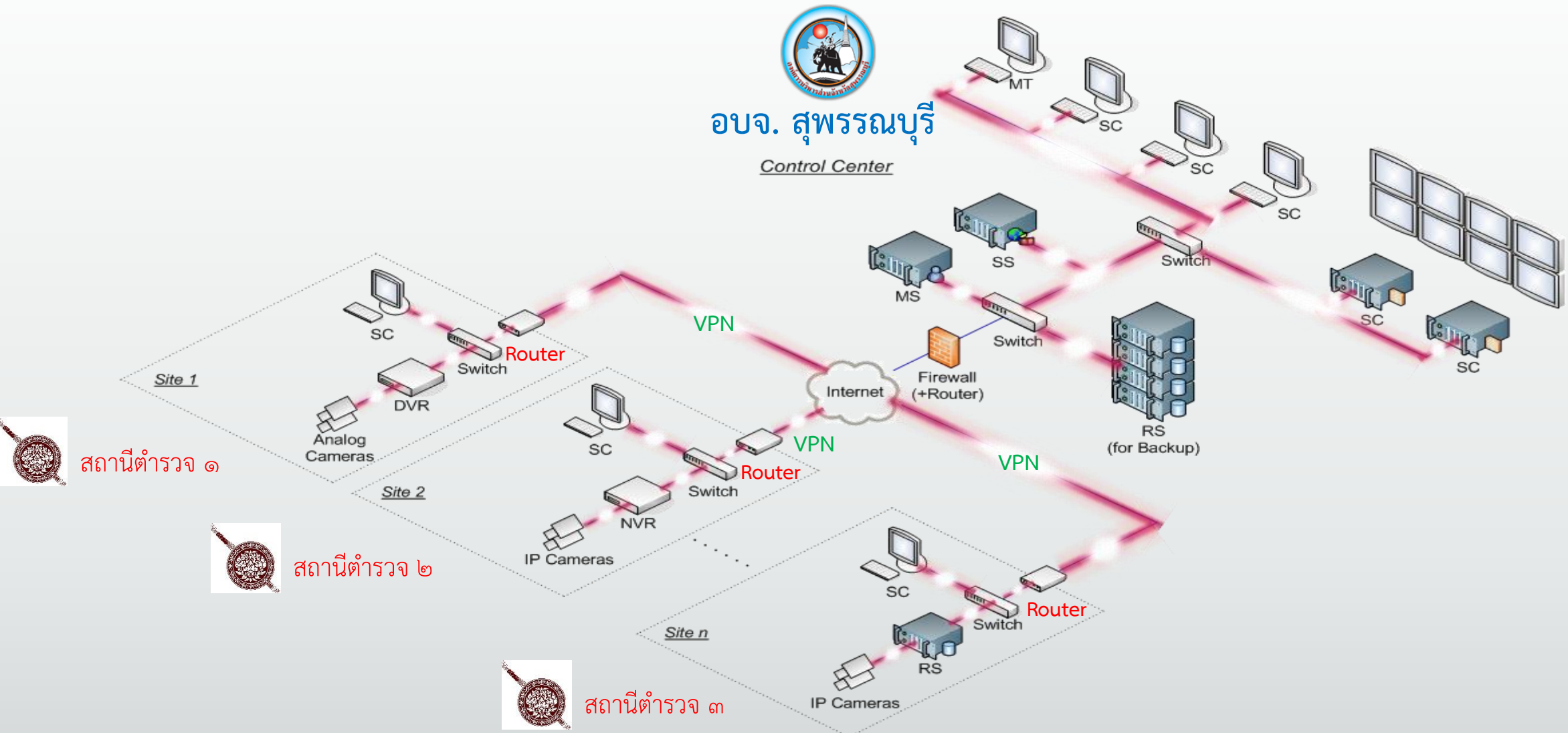

สถานีตำรวจ ๑



สถานีตำรวจ ๒



สถานีตำรวจ ๓

ในแต่ละสถานีตำรวจจะมี **Router** ที่สามารถเชื่อมต่อ Internet ได้ซึ่งทำหน้าที่เชื่อมต่อ **VPN** กลับไปยัง **Router** ที่ **อบจ. สุพรรณบุรี**

ลักษณะการเชื่อมต่อแบบลิงก์ตรง

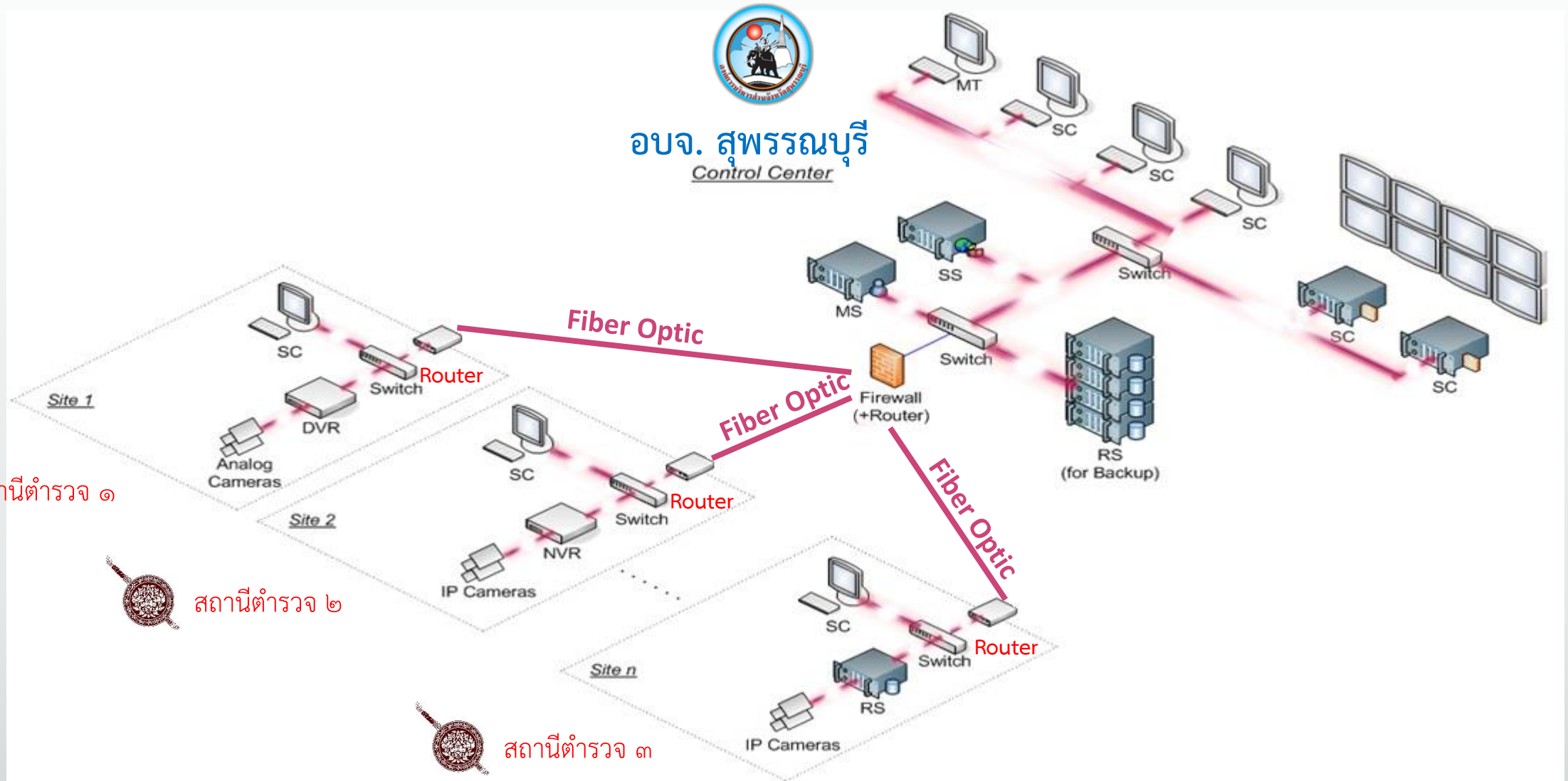

สถานีตำรวจ ๑

สถานีตำรวจ ๒

สถานีตำรวจ ๓

ในแต่ละสถานีตำรวจจะมี **Router** ซึ่งเชื่อมต่อกลับไปยัง **Router** ที่ **อบจ. สุพรรณบุรี** โดยใช้สาย **Fiber Optic**

ลักษณะการเชื่อมต่อแบบลิงก์วงแหวน

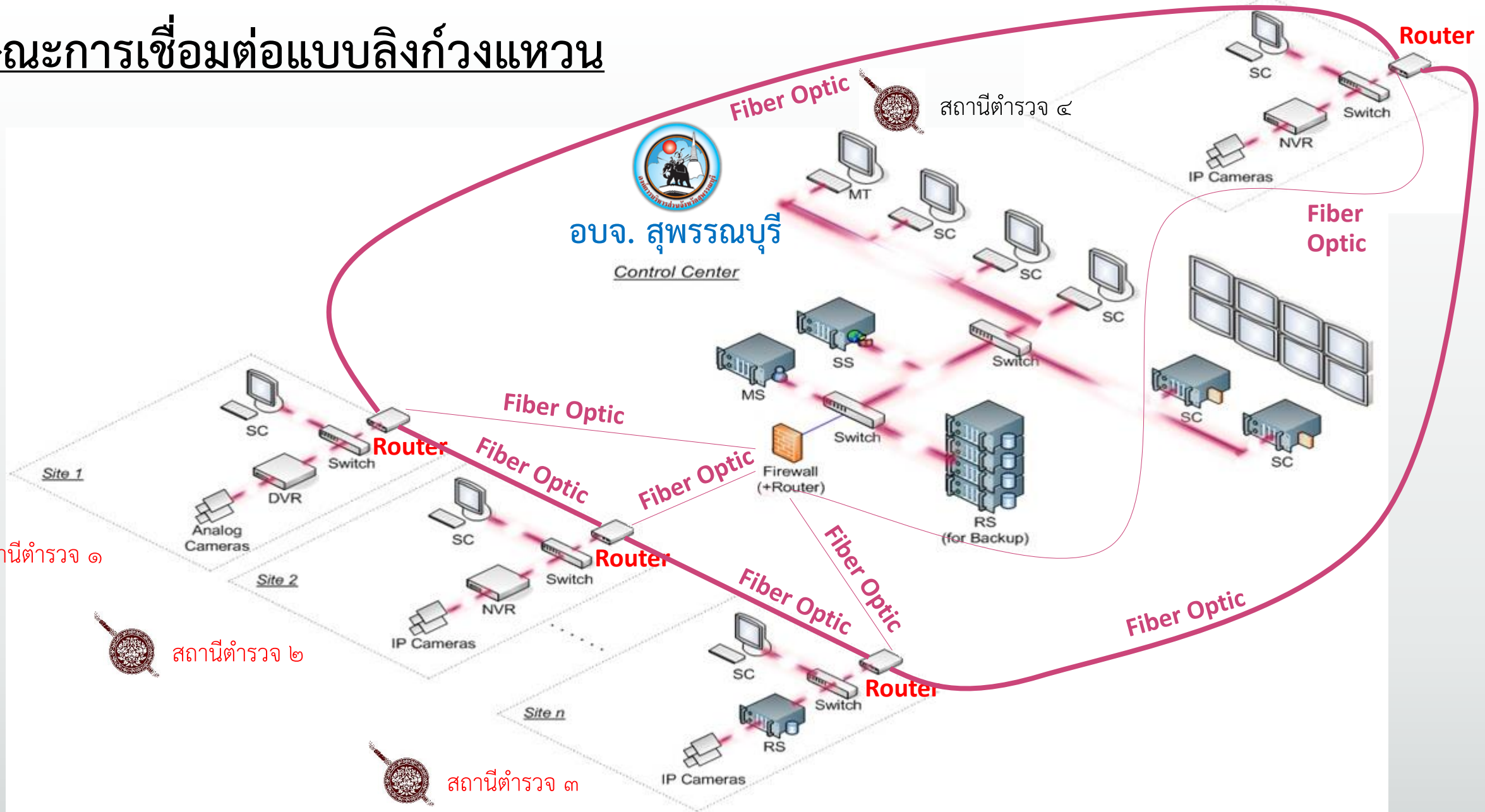

ในแต่ละสถานีตำรวจจะมี **Router** ซึ่งเชื่อมต่อไปยัง **Router** ของสถานีตำรวจอื่น ๆ โดยใช้ **Fiber Optic**

สรุปภาพรวมของลิงก์ทั้งหมด

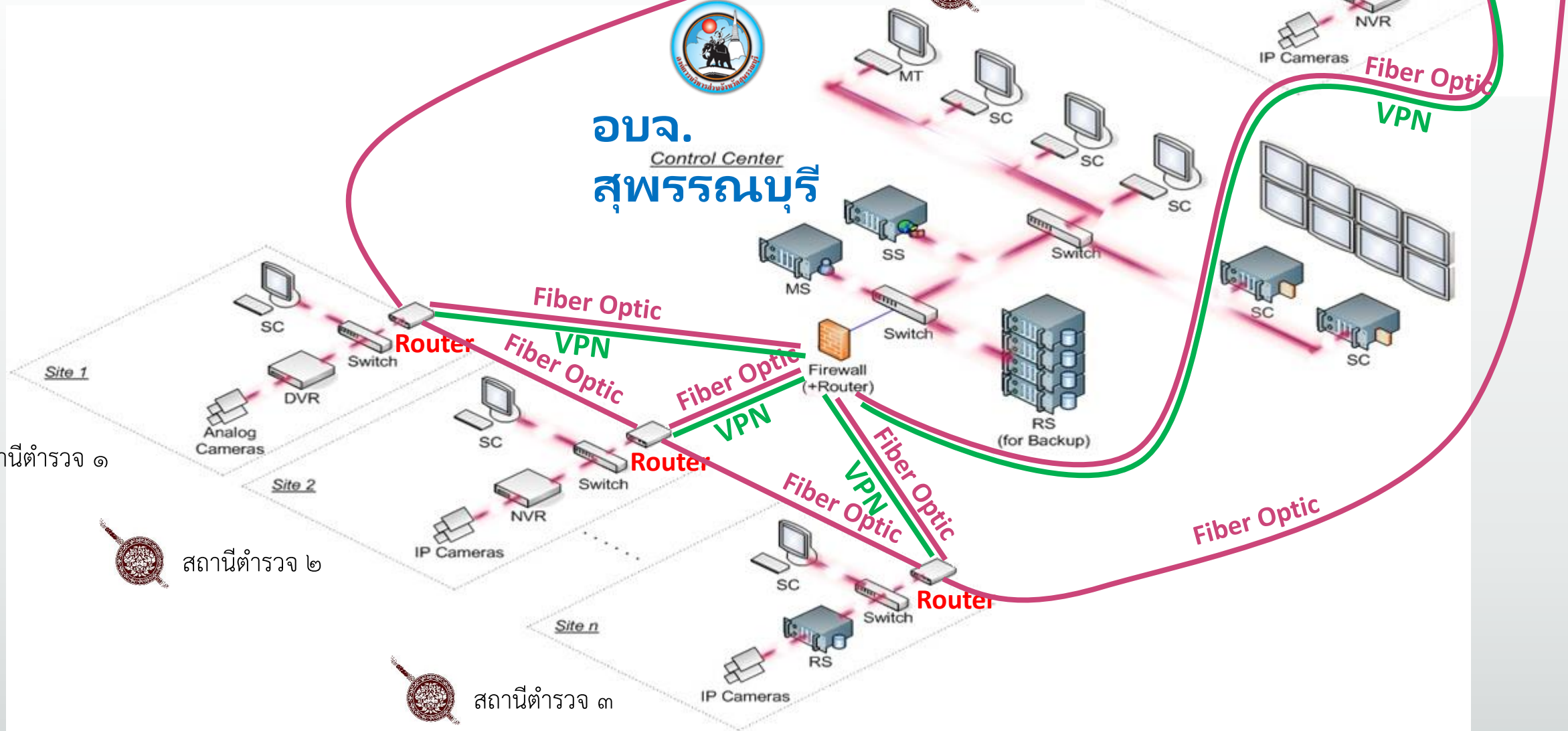

สถานีตำรวจทั้งหมดรวมถึง **อบจ. สุพรรณบุรี** จะมีลิงก์การเชื่อมต่อทั้งหมด ๔ ลิงก์ ได้แก่ **VPN**, **ลิงก์ตรง** และ **ลิงก์วงแหวน**

สถาปัตยกรรมเครือข่ายระบบเครือข่าย ระหว่างเขตพื้นที่ ๕ อำเภอต่าง ๆ ของจังหวัดอุพระภูมิ

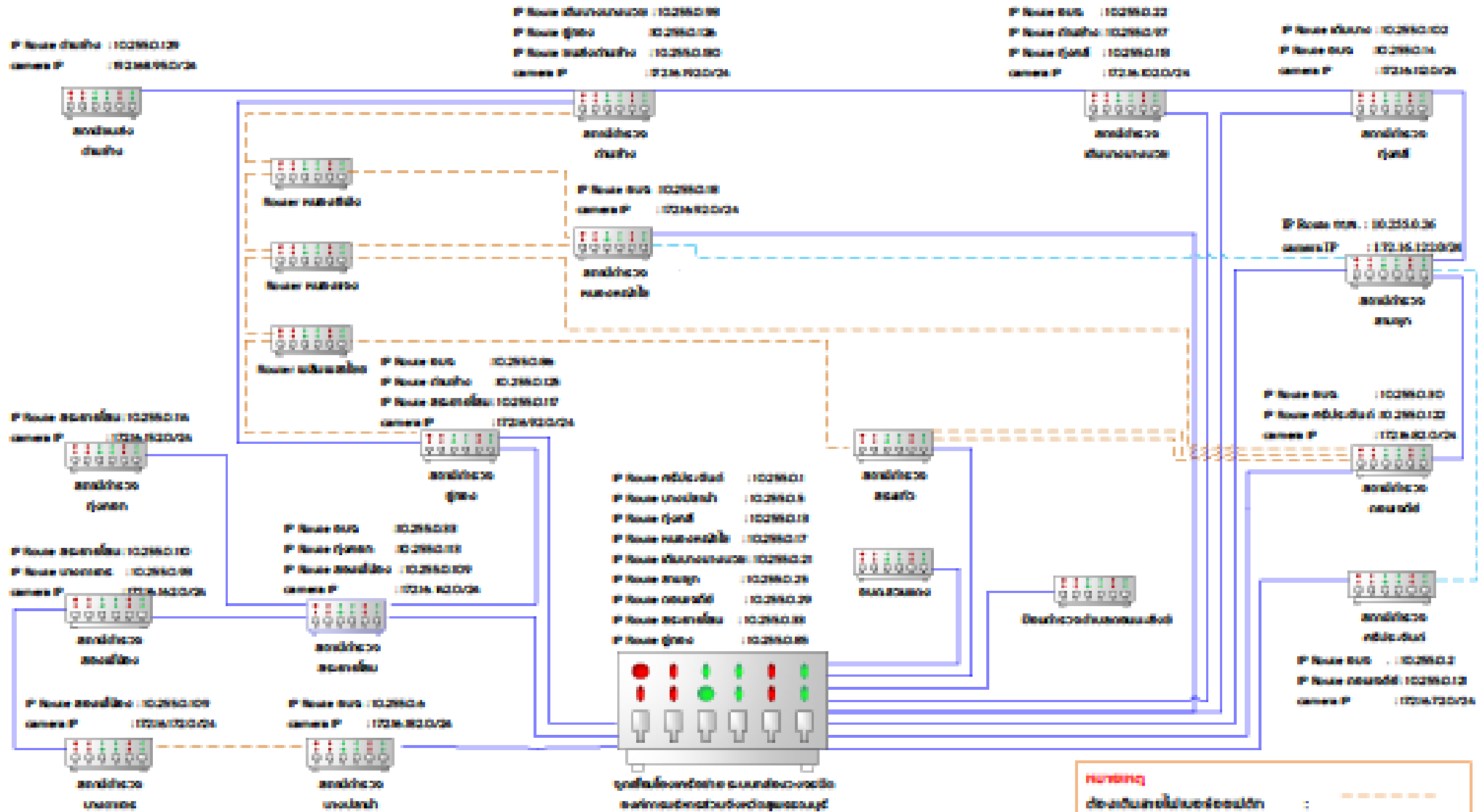

หมายเหตุ
 เชื่อมกับพื้นที่ในเขตเดียวกัน : ---
 เชื่อมกับพื้นที่อื่นในเขตเดียวกัน : ---
 เชื่อมกับพื้นที่อื่นในเขตต่าง : ---

LVI๕๑๐ : Surveillance Client (โปรแกรมแสดงภาพ)

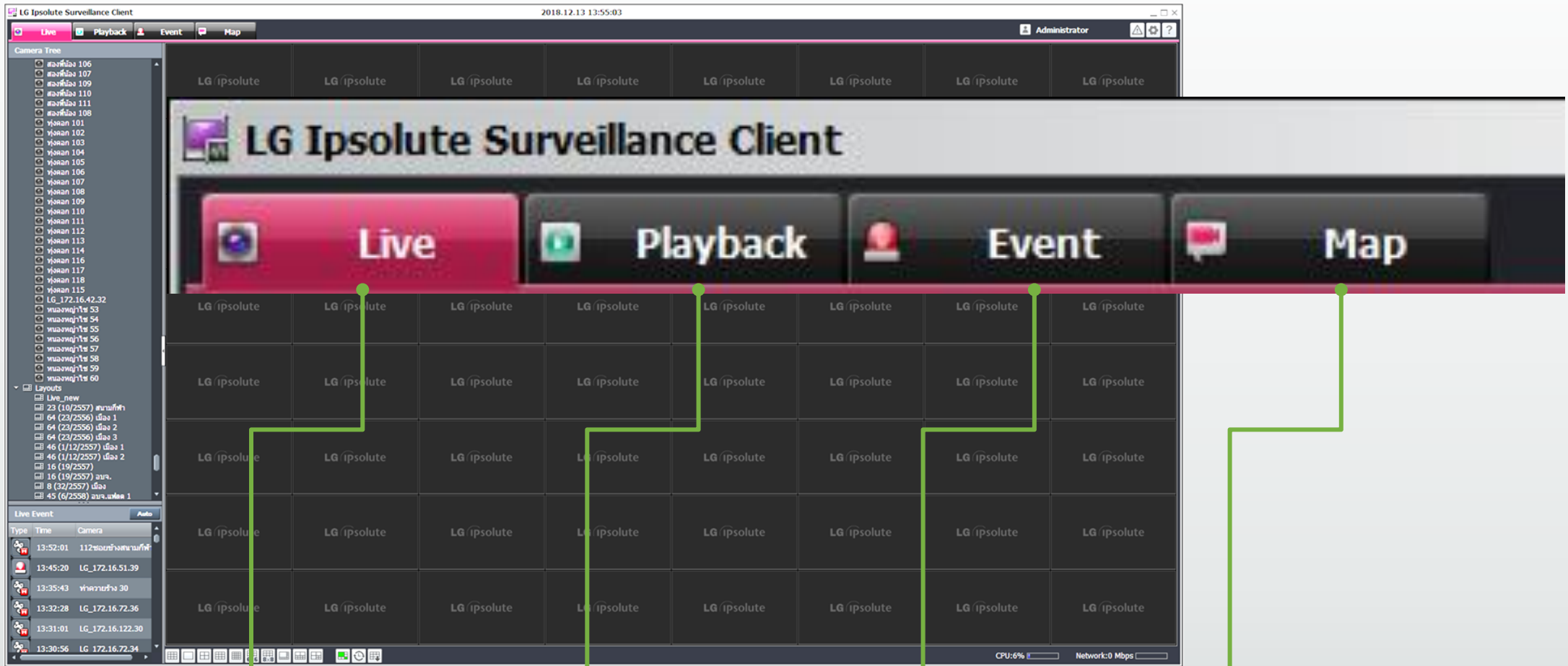

หน้าต่างแสดงภาพสด

หน้าต่างแสดงภาพย้อนหลัง

หน้าต่างแสดงเหตุการณ์ต่าง ๆ

หน้าต่างแสดงรูปแผนที่ต่าง ๆ

วงเงินค่าใช้จ่าย และแหล่งที่มาของวงเงิน

งบประมาณจากองค์การบริหารส่วนจังหวัดสุพรรณบุรี จำนวน ๓๘,๐๐๐,๐๐๐.-บาท เพื่อจัดซื้อ กล้องโทรทัศน์วงจรปิด พร้อมอุปกรณ์ CCTV เพื่อติดตั้งในพื้นที่ในความรับผิดชอบของสถานีตำรวจภูธร จังหวัดสุพรรณบุรี ตามที่ตำรวจภูธรจังหวัดสุพรรณบุรี องค์กรปกครองส่วนท้องถิ่นที่ขอรับการสนับสนุนตาม โครงการฯ ที่เกิดขึ้นศักยภาพขององค์กรปกครองส่วนท้องถิ่นในพื้นที่

- จำนวนเงินส่วนที่เป็นอุปกรณ์คอมพิวเตอร์ จำนวน ๒๐,๔๖๔,๓๙๒ บาท
(ยี่สิบล้านบาทสี่แสนหกหมื่นสี่พันสามร้อยเก้าสิบสองบาทถ้วน)

- จำนวนเงินส่วนที่เป็นอุปกรณ์อื่นๆ จำนวน ๑๗,๕๓๕,๖๐๐ บาท
(สิบเจ็ดล้านบาทห้าแสนสามร้อยห้าสิบบาทถ้วน)

- จำนวนเงินค่าใช้จ่ายรวมทั้งโครงการ จำนวน ๓๗,๙๙๙,๙๙๒ บาท
(สามสิบเจ็ดล้านบาทเก้าแสนเก้าหมื่นเก้าพันเก้าร้อยเก้าสิบบาทถ้วน)

ส่วนที่เป็นอุปกรณ์คอมพิวเตอร์
กรณีตรงตามเกณฑ์ฯ ของกระทรวงดิจิทัลฯ
มีจำนวน ๔ รายการ

ลำดับ	รายการ	ชื่อตามเกณฑ์	ราคาตามเกณฑ์	ราคาอ้างอิง	จำนวน	วงเงินรวม
๑	กล้องโทรทัศน์วงจรปิดชนิดเครือข่าย แบบ มุมมองคงที่สำหรับติดตั้งภายนอกอาคาร แบบที่ ๑ สำหรับใช้ในงานรักษาความปลอดภัยและวิเคราะห์ภาพ	ข้อ ๗ (ระบบกล้องโทรทัศน์วงจรปิดฯ)	๕๘,๐๐๐	๕๘,๐๐๐	๒๐๕	๑๑,๘๙๐,๐๐๐
๒	เครื่องสำรองไฟ (UPS) ขนาด ๒ KVA	ข้อ ๖๔ (ครุภัณฑ์คอมพิวเตอร์ฯ)	๑๒,๐๐๐	๑๒,๐๐๐	๕	๖๐,๐๐๐
๓	ตู้สำหรับจัดเก็บเครื่องคอมพิวเตอร์และอุปกรณ์ แบบที่ ๑ (ขนาด ๓๖U)	ข้อ ๒๘ (ครุภัณฑ์คอมพิวเตอร์ฯ)	๑๘,๐๐๐	๑๘,๐๐๐	๒	๓๖,๐๐๐
๔	โทรทัศน์ แอลอีดี (LED TV) ขนาดไม่น้อยกว่า ๔๐ นิ้ว	ข้อ ๕.๕ (๕.๔.๒) สำนักงานงบประมาณ	๗,๕๐๐	๗,๕๐๐	๓	๒๒,๕๐๐

ส่วนที่เป็นอุปกรณ์คอมพิวเตอร์
กรณีไม่มีเกณฑ์ฯ ของกระทรวงดิจิทัลฯ
มีจำนวน ๙ รายการ

ลำดับ	รายการ	ราคาอ้างอิง	จำนวน	วงเงินรวม
๑	เครื่องบันทึกภาพ Network Video Recorder (NVR)	๙๙,๐๐๐	๑๐	๙๙๐,๐๐๐
๒	อุปกรณ์ค้นหาเส้นทางเครือข่าย (Router)	๔๔,๐๐๐	๒	๘๘,๐๐๐
๓	ตู้สำหรับจัดเก็บเครื่องคอมพิวเตอร์และอุปกรณ์ SERVER Rack ชนิดโลหะพรุณ (ขนาด ๔๒U)	๔๖,๑๔๖	๒	๙๒,๒๙๒
๔	อุปกรณ์กรสำหรับจัดเก็บข้อมูลแบบภายนอก (External Storage)	๕๗๐,๐๐๐	๑๐	๕,๗๐๐,๐๐๐
๕	อุปกรณ์กระจายสัญญาณ (L๓ Switch) ขนาด ๑๒ ช่อง แบบ ๑๐GBase-T(๑๐G)	๕๖,๓๐๐	๒	๑๑๒,๖๐๐

ส่วนที่เป็นอุปกรณ์คอมพิวเตอร์
กรณีไม่มีเกณฑ์ฯ ของกระทรวงดิจิทัลฯ
มีจำนวน ๙ รายการ

ลำดับ	รายการ	ราคาอ้างอิง	จำนวน	วงเงินรวม
๖	เครื่องคอมพิวเตอร์ Workstation	๕๕,๐๐๐	๒	๑๑๐,๐๐๐
๗	โปรแกรมแสดงผลภาพและค้นหาภาพผ่านเครื่อง Workstation	๔๒,๐๐๐	๒	๘๔,๐๐๐
๘	อุปกรณ์เชื่อมโยงเครือข่ายชนิด Modular Switch	๓๙,๕๐๐	๒	๗๙,๐๐๐
๙	อุปกรณ์กระจายสัญญาณแบบ PoE Switch ๔ ports Industrial Grade (สำหรับติดตั้งภายนอก)	๑๒,๐๐๐	๑๐๐	๑,๒๐๐,๐๐๐

ส่วนที่เป็นอุปกรณ์อื่นๆ
มีจำนวน ๑๑ รายการ

ลำดับ	รายการ	จำนวนเงิน	จำนวน	จำนวนเงินรวม
๑	อุปกรณ์จัดเก็บข้อมูล (Hard Disk) ขนาดไม่น้อยกว่า ๔TB	๘,๐๐๐	๑๒๐	๙๖๐,๐๐๐
๒	สายไฟเบอร์ (Fiber Optic ๑๐G แบบ SFP to SFP) ความยาว ๓ เมตร	๕,๐๐๐	๒	๑๐,๐๐๐
๓	อุปกรณ์แปลงสัญญาณ Fiber Optic (SFP) Mini Gigabit ๒๐ km.	๓,๕๐๐	๒๐๐	๖๘๐,๐๐๐
๔	สายสัญญาณ UTP CAT-๖ Outdoor With Drop Wire	๓๕	๒๘,๗๐๐	๑,๐๐๔,๕๐๐
๕	สายสัญญาณใยแก้วนำแสง (Fiber Optic) ขนาด ๖ Core OUTDOOR,ARMORED	๔๕	๑๒๒,๕๐๐	๕,๕๑๒,๕๐๐
๖	สายสัญญาณใยแก้วนำแสง (Fiber Optic) ขนาด ๑๒ Core OUTDOOR,ARMORED	๗๕	๑,๒๐๐	๙๐,๐๐๐

ส่วนที่เป็นอุปกรณ์อื่นๆ
มีจำนวน ๑๑ รายการ

ลำดับ	รายการ	จำนวนเงิน	จำนวน	จำนวนเงินรวม
๗	สายไฟ THW A ขนาด ๑ x ๑๐ SQ.mm	๓๘.๐๐	๙,๐๐๐	๓๔๒,๐๐๐
๘	เสาสำหรับติดตั้ง CCTV ขนาดความสูงไม่น้อยกว่า ๖ เมตร พร้อมฐานปูน	๗,๘๐๐.๐๐	๖	๔๖,๘๐๐
๙	CCTV Cabinet Box กันน้ำพร้อมอุปกรณ์ (พัดลม + ชุดจ่ายไฟ AC พร้อมเบรกเกอร์ ชุดกราวด์)	๙,๐๐๐	๑๐๐	๙๐๐,๐๐๐
๑๐	อุปกรณ์ติดตั้ง น๊อตยึดสายไฟ, ชุดเชื่อมต่อ Fiber Optic และอุปกรณ์อื่น	๓,๐๐๐,๐๐๐	๑	๓,๐๐๐,๐๐๐
๑๑	ค่าความเชี่ยวชาญการเช็ท้อัพระบบทั้งหมดและค่าแรงสำหรับติดตั้งตามโครงการ	๔,๙๓๔,๖๐๐	๑	๔,๙๓๔,๖๐๐